

TwinLite Termotage/Kanaltak

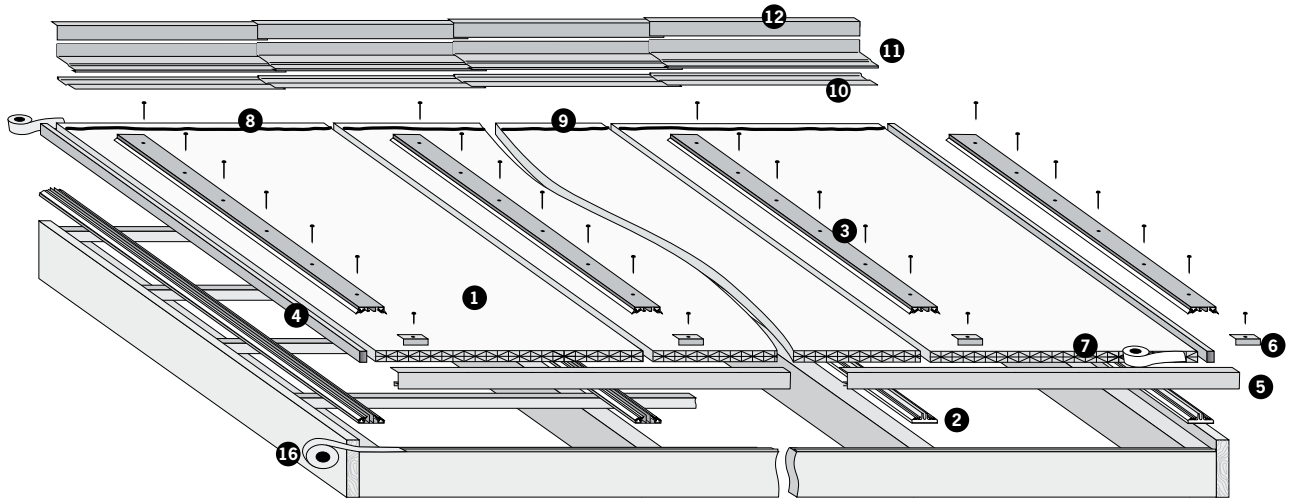

- | | | |
|---|--|--|
| 1 Termoplade/ Kanalskiva | 7 Diffusionsåben tape – forkant/ Dræneringstejp – framkant | 12 Indskud i mur/ Murprofil |
| 2 Samleliste/Skarvlist - Samleprofil/Skarvprofil | 8 Alu-tape – bagkant/ Aluminiumtejp – bakkant | 13 Sternafdækning/ Kantintäckning övre |
| 3 Dækliste/ Täcklist | 9 Underlagsbånd/ Underlagsband | 14 Sideafdækning/ Kantintäckning undre |
| 4 Forhøjelsesprofil/ Sidoprofil | 10 Underlagsprofil topinddækning/ Fasadanslutning undre | 15 Tagduk (bara i Danmark) |
| 5 Endeprofil mod tagrende/ Framkantsprofil | 11 Topinddækning/ Fasadanslutning övre | 16 Tætningsbånd/Täningsband |
| 6 Endeluk dækliste, 2 stk./pakke/ Ändprofil, 2 st/förpackning | | |

**Topinddækning (mod bagmur)
Fasadanslutning**

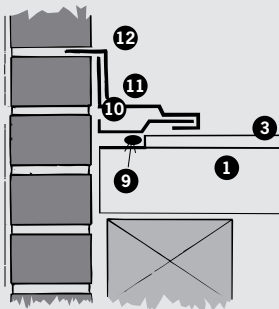

**Inddækning mod bagmur.
Under tagudhæng
(bara i Danmark)**

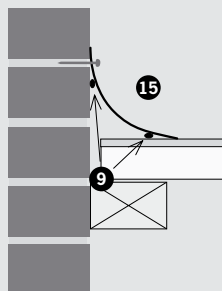

**Sideafdækning mod stern
Kantintäckning mot vindskiva**

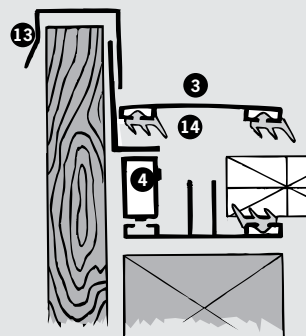

**Sideafdækning mod mur
Kantintäckning mot fasad**

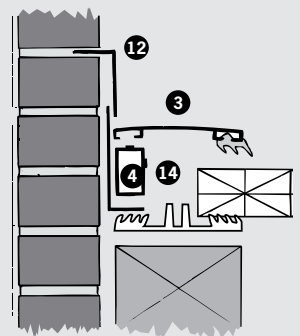

OBS! Kontrollér at emballagen ikke er beskadiget og alle de beskrevne dele forefindes i pakken.

OBS! Kontrollera förpackningen direkt vid mottagandet så inget är skadat eller saknas.

ACO Nordic A/S

DK: Odinsvej 9-11, 4100 Ringsted. Tel. 57 66 66 66. Fax 57 66 66 39. info@aco-nordic.dk www.plastmo.dk

SE: Odinsvej 9-11, DK-4100 Ringsted. Tel. +46 31 338 97 47. Fax +46 31 338 97 49. bygg.aconordic@aco.com www.aco-nordic.se



Twinlite - Montering

TwinLite monteres på en tagkonstruktion opbygget med spær og lægter. Til udestuer bør der anvendes formstabil træ – f.eks. af limtræ. I tvivlstilfælde bør ekstra tværgående lægter monteres, således at der opnås en stærkere og stivere konstruktion. Afstanden mellem samleprofilerne (c/c) skal være 99 eller 120 cm afhængig af pladevalg. Denne afstand er vigtig, for at monteringen kan foregå uden problemer. Ved mindre afstand kan pladen afkortes i bredden. Pladen skal støttes i både for- og bagkant for at systemet skal fungere. Taghældningen skal være min. 30 mm/m (ca. 2°).

Læs venligst hele monteringsanvisningen inden arbejdet påbegyndes. Beskyttelsesfolien fjernes efterhånden som du monterer pladerne. TwinLite leveres i flere standardlængder. Hvis pladerne skal afkortes, anvendes en fintandet sav, f.eks. Plastmo håndsav til plast. Skal pladerne afkortes i bredden skal det sikres at der afsluttes med en ubrudt kanalvæg. Pladens bredde skal være 10 mm mindre end afstanden mellem samleprofilernes centrum til centrum (c/c). Kanalerne rengøres efter behov med en støvsuger. TwinLite monteres med almindeligt håndværktøj. Pladerne skal nå 1/3 ud i tagrenden (normalt ca. 50 mm) for at sikre et godt afløb af vandet.

Samleprofil i aluminium

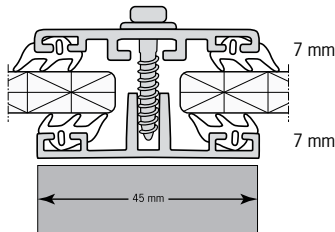

Anvend dæklistens skrue uden borespids. Hvis der er behov for det, tildannes pladen. Husk at der skal afsluttes med en ubrudt kanalvæg længst ude i siden.

Tykkelse tag	Skruelængde dækliste	Skruelængde (m. borespids) til samleprofil
10 mm	25 mm	50 mm
16 mm	32 mm	50 mm
32 mm	50 mm	50 mm

Samleprofil i gummi

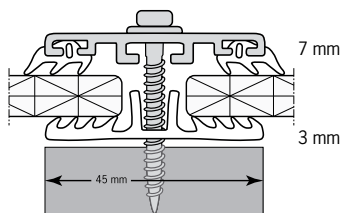

Skruen skal gå igennem samlelisten og ned i spæret. Hvis behov for det, tildannes pladen. Husk der skal afsluttes med en ubrudt kanalvæg længst ude i siden.

Tykkelse tag	Skruelængde (med borespids) til samleprofil
10 mm	60 mm
16 mm	60 mm
32 mm	80 mm

OBS! Hvor intet andet er angivet gælder vejledningen for både alu- og gummi samleprofil.

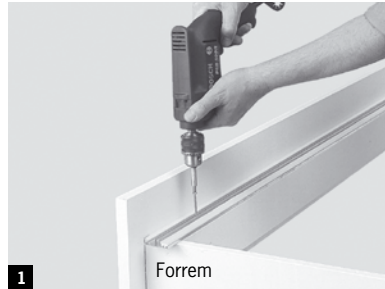

1 **Alu:** Fastskrue samleprofil i vandfaldsretningen. Anvend 50 mm lange selvborende skruer, der skrues ned mellem de lodrette ribber i samleprofilet for hver 70 cm. Mellem samleprofilerne monteres tætningsbåndet på forrem og bagrem. Samleprofilet monteres 30 mm ud over forremmens forkant og pladerne 20 mm længere ude.

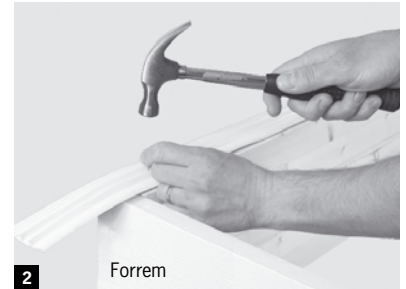

2 **Gummi:** Begynd med at rulle samleprofil ud på spærene. Samleprofil klippes af 6-10 cm foran forrem. Mellem samleprofilerne monteres tætningsbåndet på forrem og bagrem. Samleprofil fastgøres midt på spæret med stifter eller en hæftepistol.

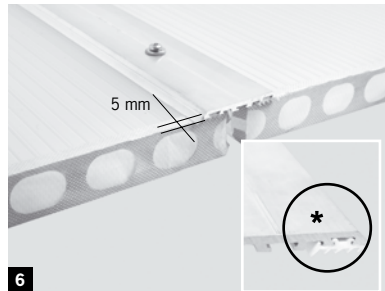

6 Beskær dæklisten, så den er 5 mm længere end pladerne. Anvendes Plastmo Facadeafslutning, skal længden tilpasses denne (se billede 11).

*Hvis der mangler plads ved sideprofilerne, kan den yderste tætningsliste vendes i dæklisten.



7 I dæklisten børes 6 mm huller. Det første fastgørelsespunkt er ca. 100 mm fra spærfagets forkant. Efterfølgende med 350 mm's afstand. Afslut med en fastgørelse ca. 120 mm fra spærfagets bagkant. Montér dæklisten i alle fastgørelsespunkter bortset fra den nederste – nærmest tagfoden. Spænd ikke dæklisten så stramt at den bøjer.

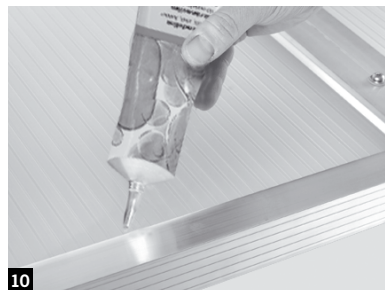

10 Fug med silikonefugemasse i overgangen mellem plade og endeprofil. Glat efter med en fugtig finger. **OBS!** Fjern beskyttelsesfolien straks efter monteringen. Dette forhindrer at folien brænder fast på pladerne.

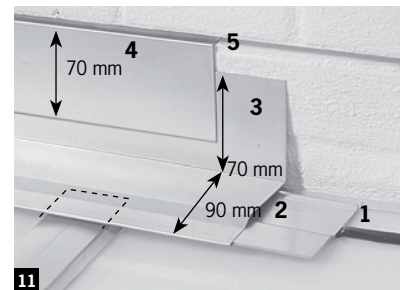

11 **Topinddækning:** Dæklisten (stiplet) afkortes til 6 cm fra væg. Underlægsbåndet **1** lægges på pladens overside. Sørg for at få tætnet, hvor dæklisten slutter. Underlagsprofil topinddækning **2** skrues fast gennem samleprofilen. Montér topinddækningen **3** mod facaden. Afslut med indskud i mur **4** (i et fræset spor **5**) ved pudset væg, teglstenvæg eller trævæg. Fug efterfølgende.

Læs hele monteringsvejledningen inden arbejdet påbegyndes. Ved spørgsmål klik ind på www.plastmo.dk eller ring til os på tlf. 57 66 66 66.

Twinlite - Montering



3

Før oplægning af termopladerne monteres alu tape i den ende af pladerne, der vender op mod mur, og diffusionsåben tape i den ende, der vender ned mod tagrende. Tapen lægges jævnt over pladens kant, således at alle kanaler dækkes. Tapen må ikke beskadiges. Foliens inderside af pladerne skal af, men fjernes først på oversiden, når pladen er lagt.

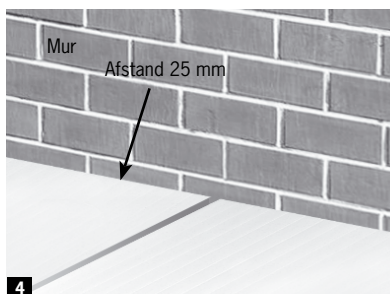

4

Læg pladerne på plads. Der skal være et mellemrum mellem pladernes bagkant og mur på 25 mm. Det er vigtigt for, at pladerne kan bevæge sig i kulde og varme.

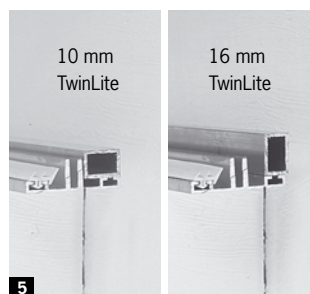

5

Pladerne skal nå 1/3 ud i tagrenden. Typisk ca. 50 mm ud over forremmen. Forhøjelsesprofilerne placeres i yderste højre og venstre side. De tilskæres, så de har samme længde som pladerne. TwinLite 10/16 mm: Fjern den yderste gummiliste i dæklisten. Forhøjelsesprofilspor placeres i dæklistens fals. TwinLite 32 mm: Forhøjelsesprofil lægges i forlængelse af hinanden ved længder over 3.05 m

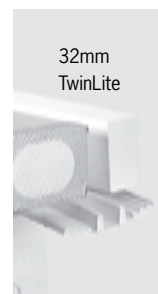

8

Montér endeprofilen i den ende af pladerne, der vender mod tagrenden og fastskru sidste skrue i dæklisten. Dækliste og endeprofil skal nu fremstå jævnt og lige i forkanten.

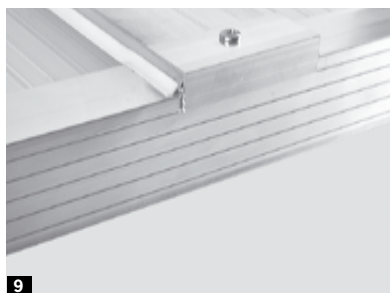

9

Endeluk monteres på dæklisten med den medfølgende skrue. Forbores med 3,5 mm bor.

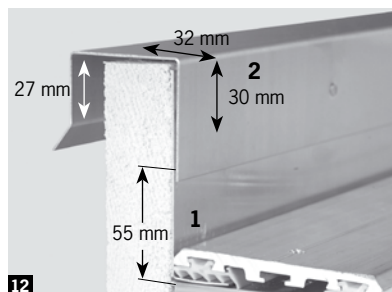

12

Sideafdækning: TwinLite 10/16 mm: Sideafdækning **1** placeres mellem samleprofilen og forhøjelsesprofil. TwinLite 32 mm: Sideafdækning **1** placeres mellem dæklisten og forhøjelsesprofil. Profilerne skal overlape hinanden med 10-20 mm. Profilen længst nede i faldretningen skal placeres under den anden. Skru dæklisten fast og monter sternaafdækning **2**. Sternaafdæknings profilerne skal overlape hinanden med 10-15 mm.

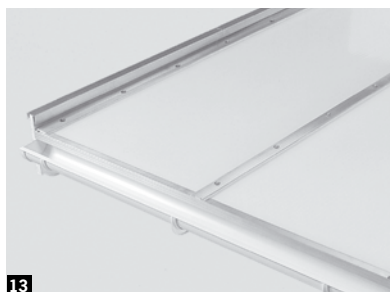

13

Til slut monteres Plastmo tagrende i plast, stål eller zink. Et færdigt, flot, effektivt og isolerende tag.